

# Mycar Transfer Kurumsal Kimlik



**mycar**  
**Transfer**



## **Bölüm 1**

---

· Sembol	1
· Logotype	2
· Oranlar	3
· Boyutlar	4
· Kurumsal Font Kullanımı	5
· Kurumsal Renk Değerleri	6
· Logotype'ın Farklı Zeminlerde Kullanımı	7
· Logotype'ın Siyah-Beyaz Kullanımı	8
· Logo'nun Yanlış/Hatalı Kullanımı	9

## **Bölüm 2**

---

· Kartvizit	10
· Antetli Kağıt	11
· Torba Zarf	12
· Diplomat Zarf	13
· Kapaklı Balknot	14
· Not Kartı	15
· Hediye Kartı	16
· Davetiye	17

## **Bölüm 3**

---

· Dikey Kağıt Çanta	18
· Yatay Kağıt Çanta	19
· Plastik Poşet	20
· Yelken Bayrak	21
· Kırılmaç Bayrak	22

## **Bölüm 4**

---

· Tişört	23
· Şapka	24
· Kupa Bardak	25
· Karton Bardak	26
· Yelken Bayrak	27
· Kurumsal Kimlik	28
· Kapaklı Bloknot	29
· Kartvizit	30
· Kalem	31
· Diplomat Zarf	32
· Torba Zarf	33

# 1

- Sembol
- Logotype
- Oranlar
- Boyutlar
- Kurumsal Font Kullanımı
- Kurumsal Renk Deęerleri
- Logotype'ın Farklı Zeminlerde Kullanımı
- Logotype'ın Siyah-Beyaz Kullanımı
- Logo'nun Yanlıř/Hatalı Kullanımı



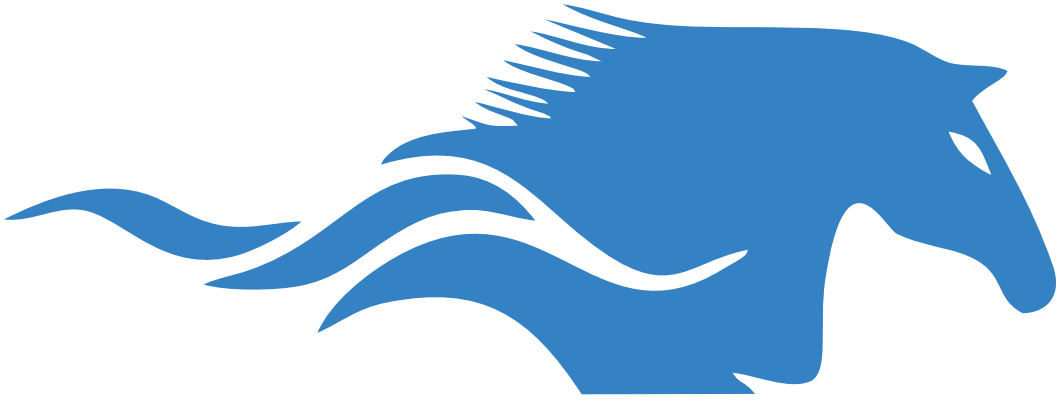

Mycar Transfer logosunun At sembolü görsel olarak farklı yapıda olup zenginleştirilerek tasarlanmıştır.



Mycar Transfer logosunun at sembolünün logonun textleri ile birlikte "dikey" kullanımı örnekteki gibidir. at sembolü + "mycar transfer" harfleri ile bir bütün marka ismi haline getirilmiştir.



Mycar Transfer logosunun dikey kullanımında ki sembolünün ve tipografisinin birbirlerine olan oranları ve uzaklıkları ölçülerle belirlenmiş olup üzerinde herhangi bir değişiklik yapılmamalıdır. Sembol ve tipografinin arasındaki boşluk eşit olmalıdır.



4,1375 x 3 cm



2,7584 x 2 cm



1,3792 x 1 cm

Mycar Transfer logosunun yatay durumunun en küçük kullanımı 1,3792 x 1 cm'dir ve bu oran deęiřtirilmemelidir.

Aa QWERTYUIOPĞÜASDFGHJKLŞİZXCVBNMÖÇ  
qwertyuiopqüasdfghjklşizxcvbnmöç  
!"#\$%&'()\*+,-./0123456789:;<=>?

Aa QWERTYUIOPĞÜASDFGHJKLŞİZXCVBNMÖÇ  
qwertyuiopqüasdfghjklşizxcvbnmöç  
!"#\$%&'()\*+,-./0123456789:;<=>?

Aa QWERTYUIOPĞÜASDFGHJKLŞİZXCVBNMÖÇ  
qwertyuiopqüasdfghjklşizxcvbnmöç  
!"#\$%&'()\*+,-./0123456789:;<=>?

Aa QWERTYUIOPĞÜASDFGHJKLŞİZXCVBNMÖÇ  
qwertyuiopqüasdfghjklşizxcvbnmöç  
!"#\$%&'()\*+,-./0123456789:;<=>?

Aa QWERTYUIOPĞÜASDFGHJKLŞİZXCVBNMÖÇ  
qwertyuiopqüasdfghjklşizxcvbnmöç  
!"#\$%&'()\*+,-./0123456789:;<=>?

Aa QWERTYUIOPĞÜASDFGHJKLŞİZXCVBNMÖÇ  
qwertyuiopqüasdfghjklşizxcvbnmöç  
!"#\$%&'()\*+,-./0123456789:;<=>?

Firmanın gerek kurumsal yazışmaları gerekse reklam kampanyalarında tercih edilmesi gereken font olarak Inter fontuna karar verilmiştir. Logonun kendi yapılarından ve genel marka vizyonundan kaynaklı olarak basit hatlardan oluşması font seçiminde önemli bir husus olarak göz önünde bulundurulmuştur.



Hex #3780C2



C : %78  
M : %42  
Y : %0  
K : %0

Mycar Transfer'in temel kullanım renkleri belirlenmiştir ve kesinlikle bu şekilde kullanılmalıdır. Sembol, kurumsal kimlik kılavuzunda belirlenmiş renklerinin dışında başka hiçbir renkte kullanılmamalıdır.



Mycar Transfer logosu,tipografisi ve amblemi farklı zeminlerde örnekteki gibi kullanılacaktır.



Mycar Transfer logosunun amblemi ve logotype'nın siyah-beyaz kullanımı yukarıdaki şekildedir.



Mycar Transfer Logosunun amblemi ve logotype'nin yukarıda belirtilen şekilde renginin değiştirilmesi ya da formunun bozulması kesinlikle yasaktır. Renk ve form daha önce belirtildiği gibi olmalıdır.

# 2

- Kartvizit
- Antetli Kağıt
- Torba Zarf
- Diplomat Zarfı
- Kpali Balknot
- Not Kartı
- Hediye Kartı
- Davetiye





8x5 cm boyutunda hazırlanan kartvizitler 3 ana birimden oluşmaktadır; isim- ünvan, logo, iletişim bilgileri. Oranlar yukarıda belirtildiği gibidir, 600 gr mat kuşe, mat selefon ve oval kağıda kabartma lak uygulanarak basılmalı ve renklerde verilen pantone renk kodları kullanılmalıdır.

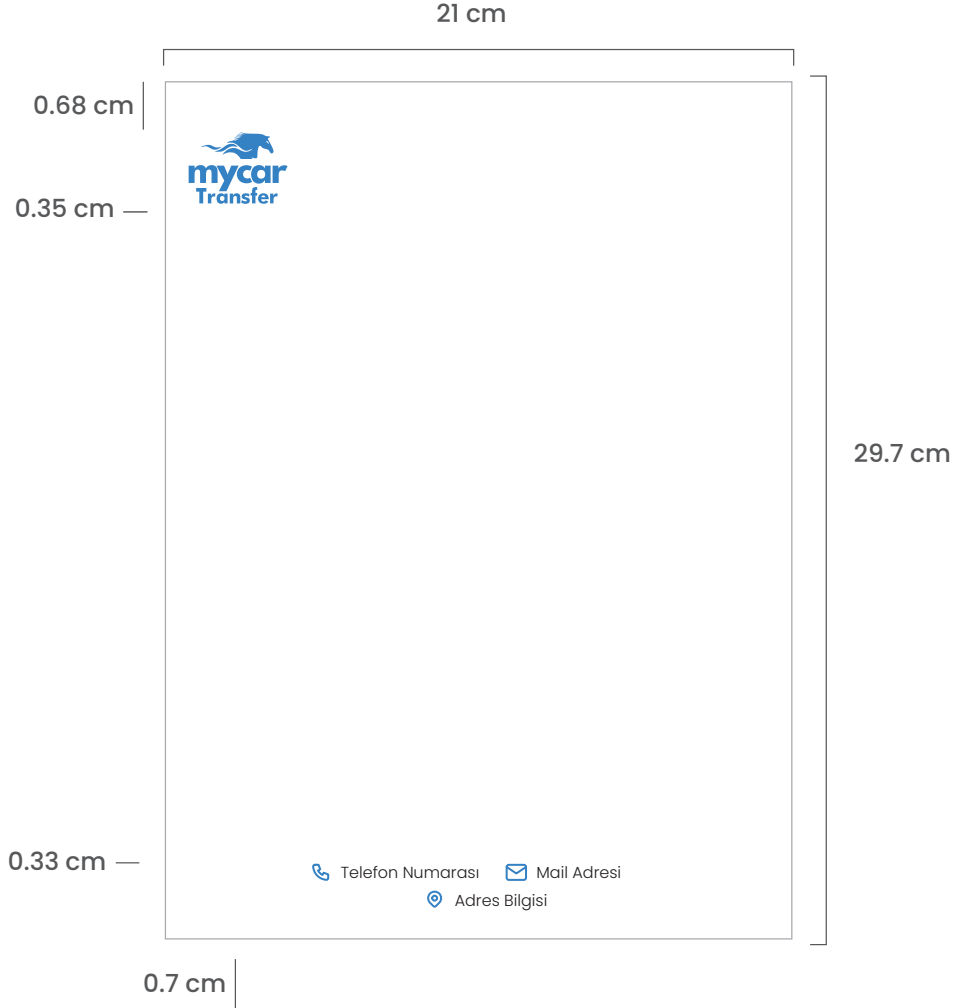

A4 21 x 29.7 cm antetli kağıda ilişkin oranlar yukarıda belirtildiği gibidir. 80 gr 1. hamur kağıt kullanılmalıdır. Baskıda farklı renk tonlarının oluşmaması için Logotype'ın pantone renk kodları esas alınmalıdır.

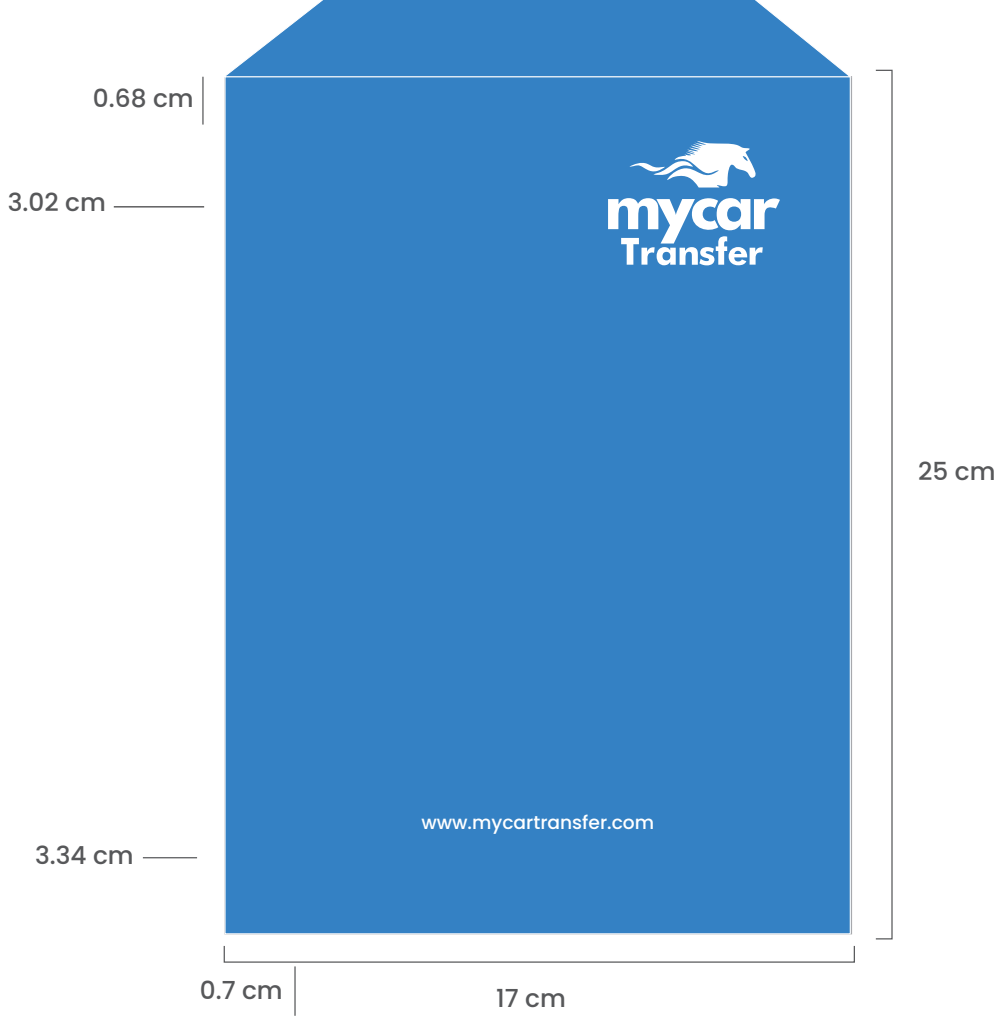

17x25 cm torba zarfa ilişkin oranlar yukarıda belirtildiği gibidir. 80 gr 1. hamur kağıt kullanılmalıdır. Baskıda farklı renk tonlarının oluşmaması için Logotype'ın pantone renk kodları esas alınmalıdır.

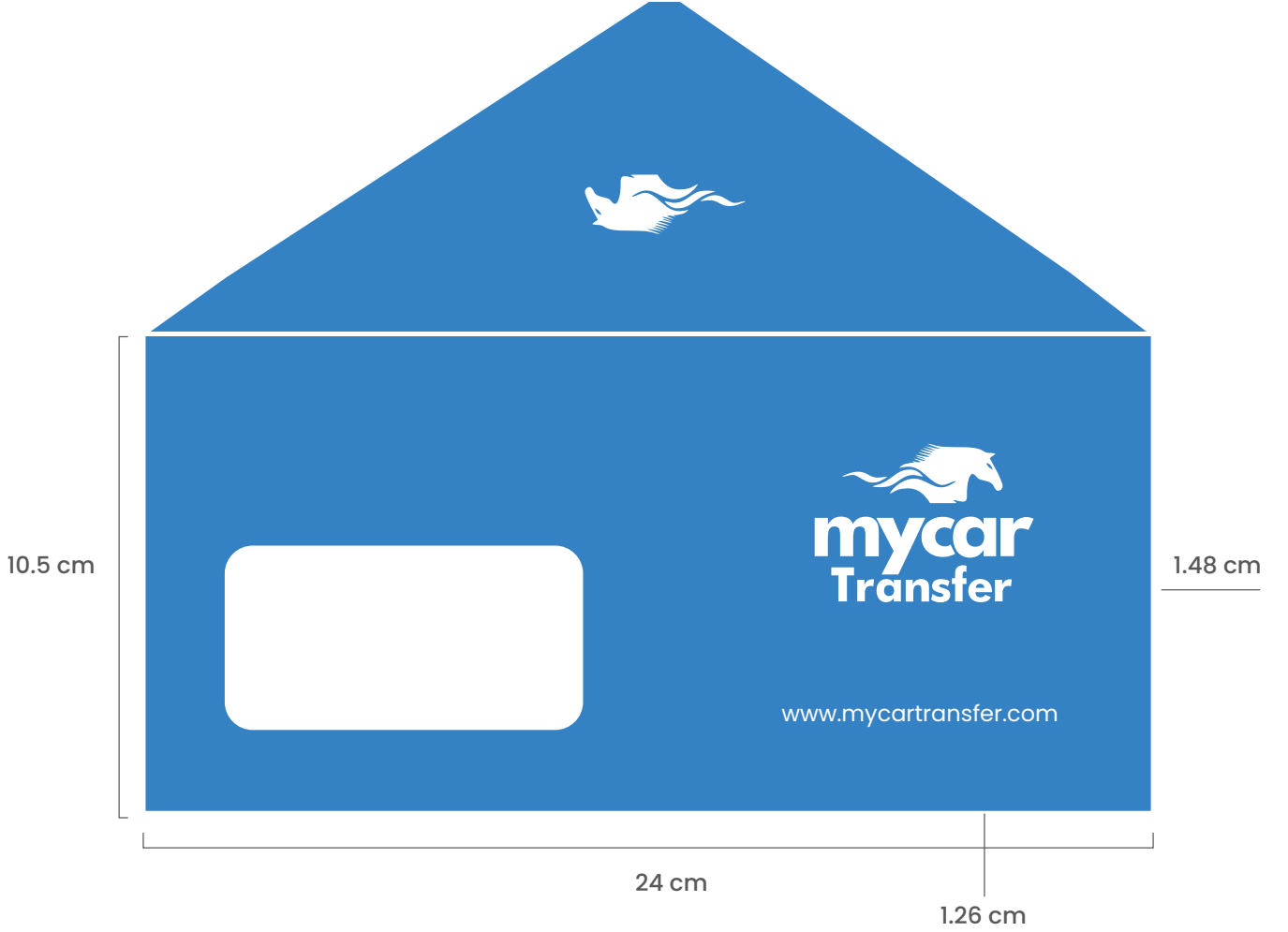

24x10.5 cm diplomat zarfa ilişkin oranlar yukarıda belirtildiği gibidir. 80 gr 1. hamur kağıt kullanılmalıdır. Baskıda farklı renk tonlarının oluşmaması için Logotype'ın pantone renk kodları esas alınmalıdır.

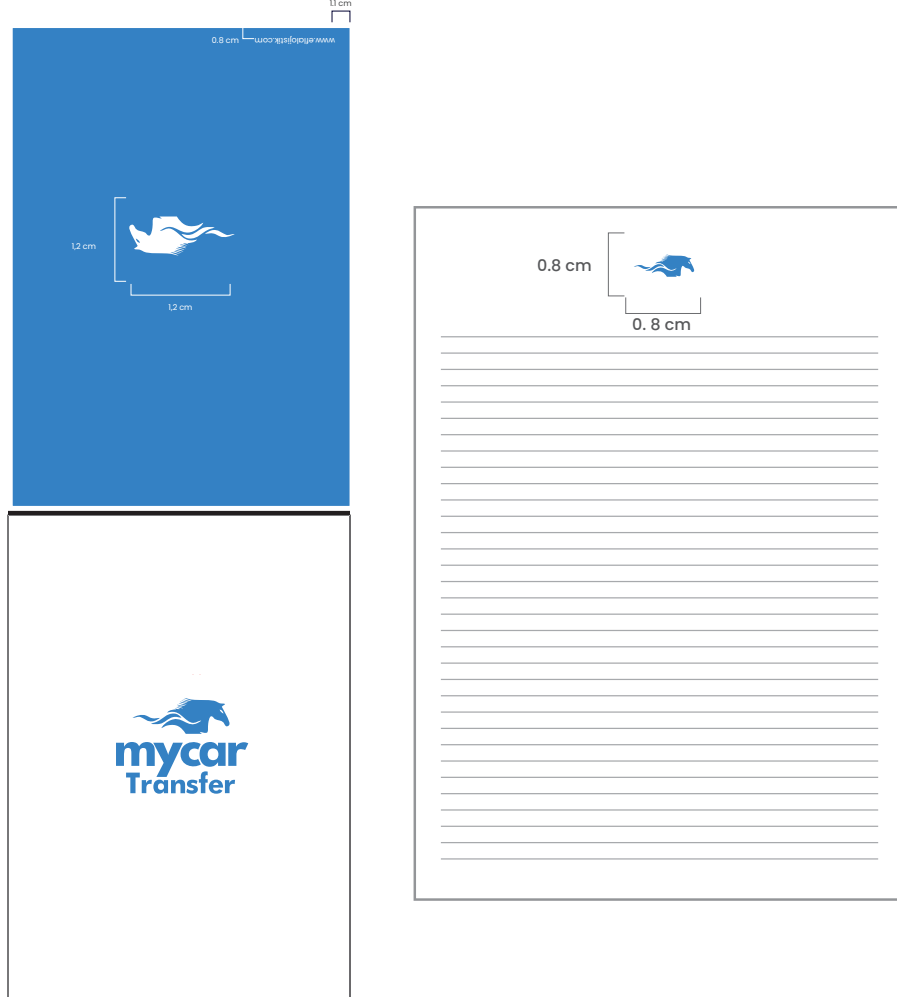

A4 29.7x21 cm bloknot kağıdına 300 gr mat kuşe kağıt kullanılmalıdır. Baskı sonrasında ise mat selefon kullanılmıştır. Baskıda farklı renk tonlarının oluşmaması için Logotype'ın pantone renk kodları esas alınmalıdır.

2.89 cm

1 cm



/ /

8.5x14 cm not kağıdı 250 gr 1. hamur kağıt kullanılarak üretilmelidir. Baskıda farklı renk tonlarının oluşmaması için Logotype'ın pantone renk kodları esas alınmalıdır.

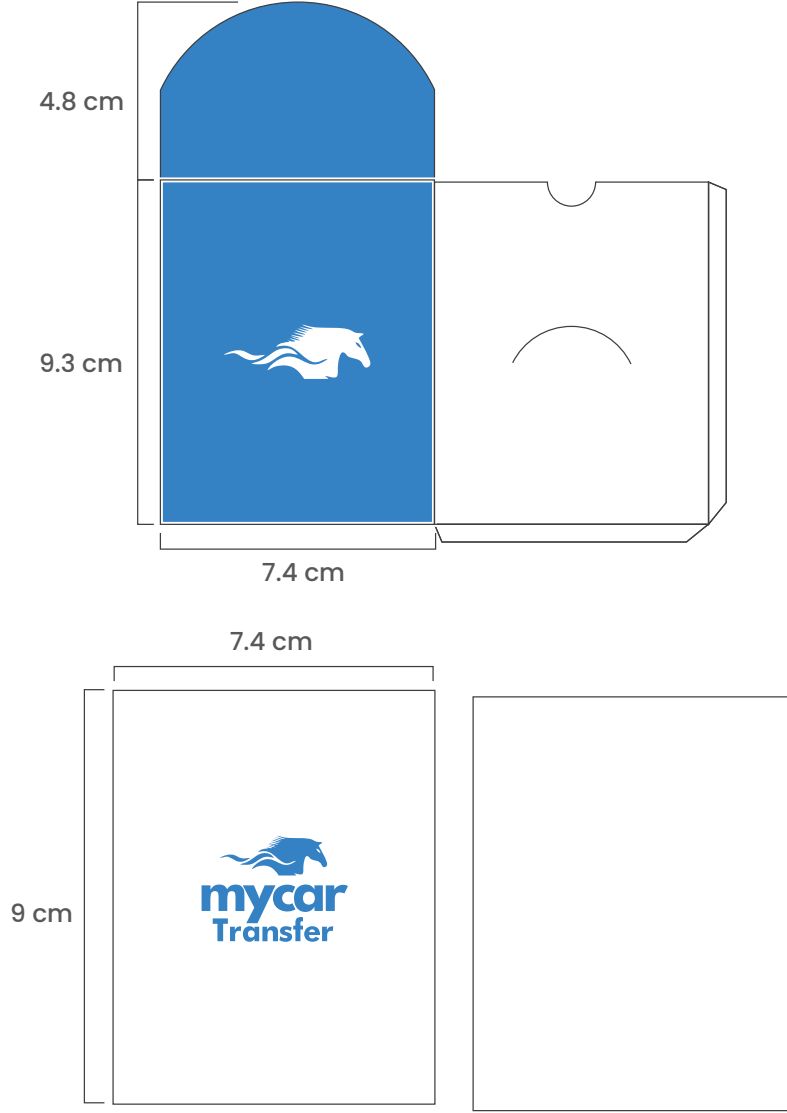

7,4x9 cm 300 gram fantazi kağıt kullanılarak üretilmelidir.  
Baskıda farklı renk tonlarının oluşmaması için  
Logotype'ın pantone renk kodları esas alınmalıdır.

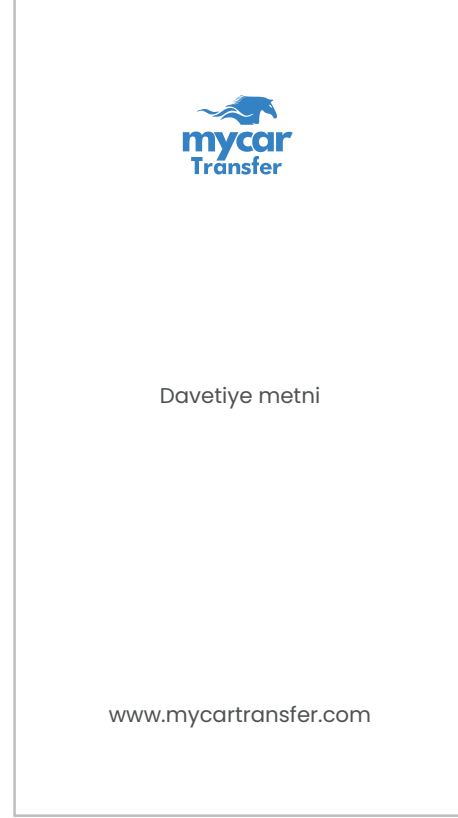

20x11 cm

Davetiye 350 gr mat kuşe  
kağıt kullanılarak basılmalıdır.

Baskı sonrası mat telefon uygulanmalıdır.

# 3

- Dikey Kağıt Çanta
- Yatay Kağıt Çanta
- Plastik Poşet
- Yelken Bayrak
- Kırlangıç Bayrak



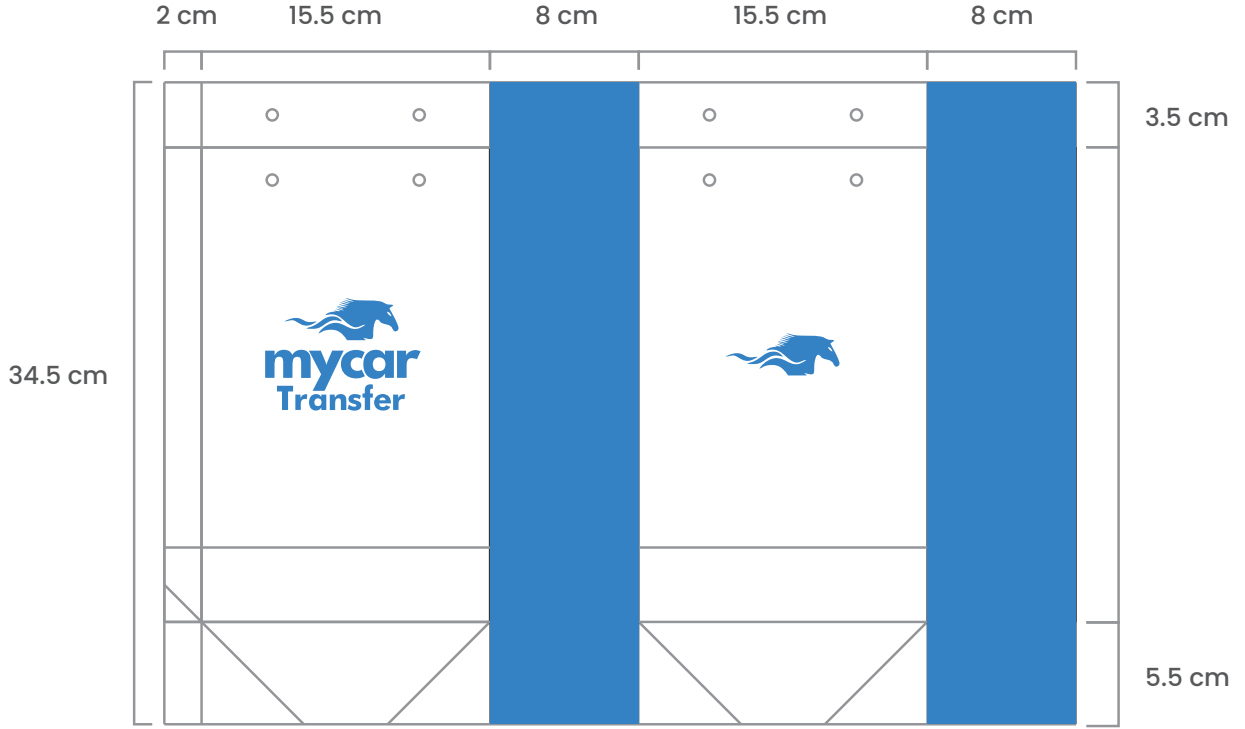

15.5x20.5x8 cm (açık: 49x34.5)  
Kağıt çanta yukarıda belirtilen örnek oran ve ölçülere bağlı kalınarak uygulanmalıdır. 300 gr Amerikan bristol kağıt kullanılmalıdır. Mat telefon kaplanmalıdır.

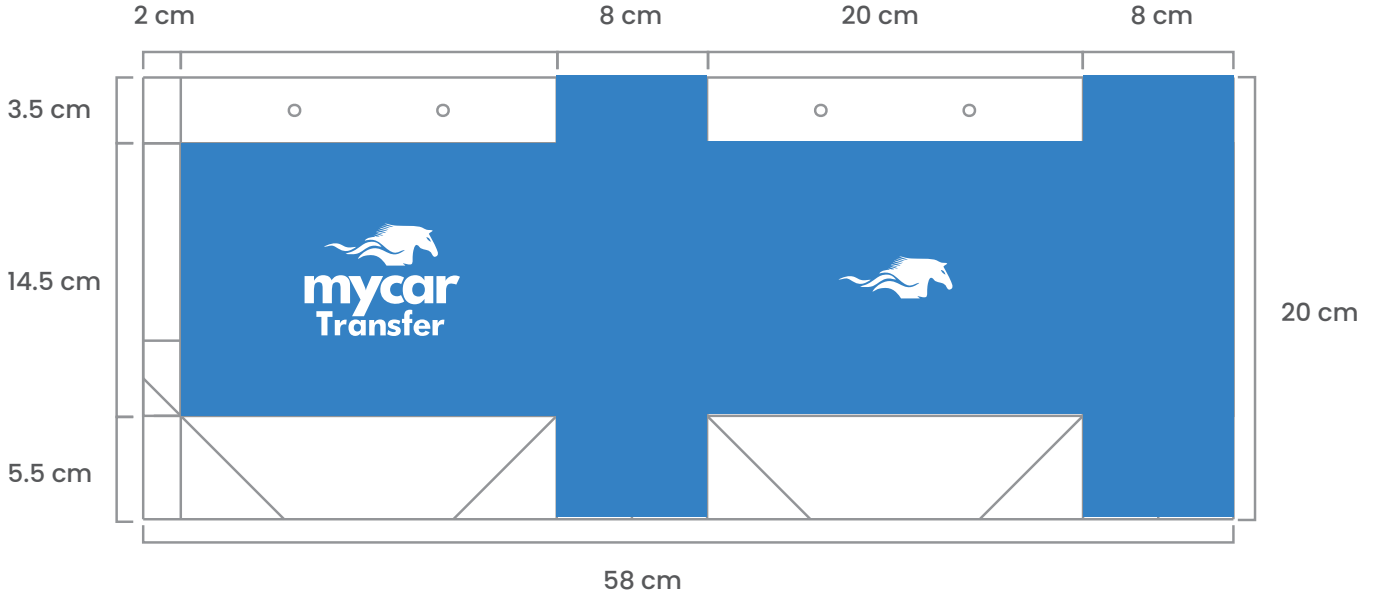

14.5x20x8 (açık: 58x23.5)  
Kağıt çanta yukarıda belirtilen örnek oran ve ölçülere bağlı kalınarak uygulanmalıdır. 300 gr Amerikan bristol kağıt kullanılmalıdır. Mat telefon kaplanmalıdır.

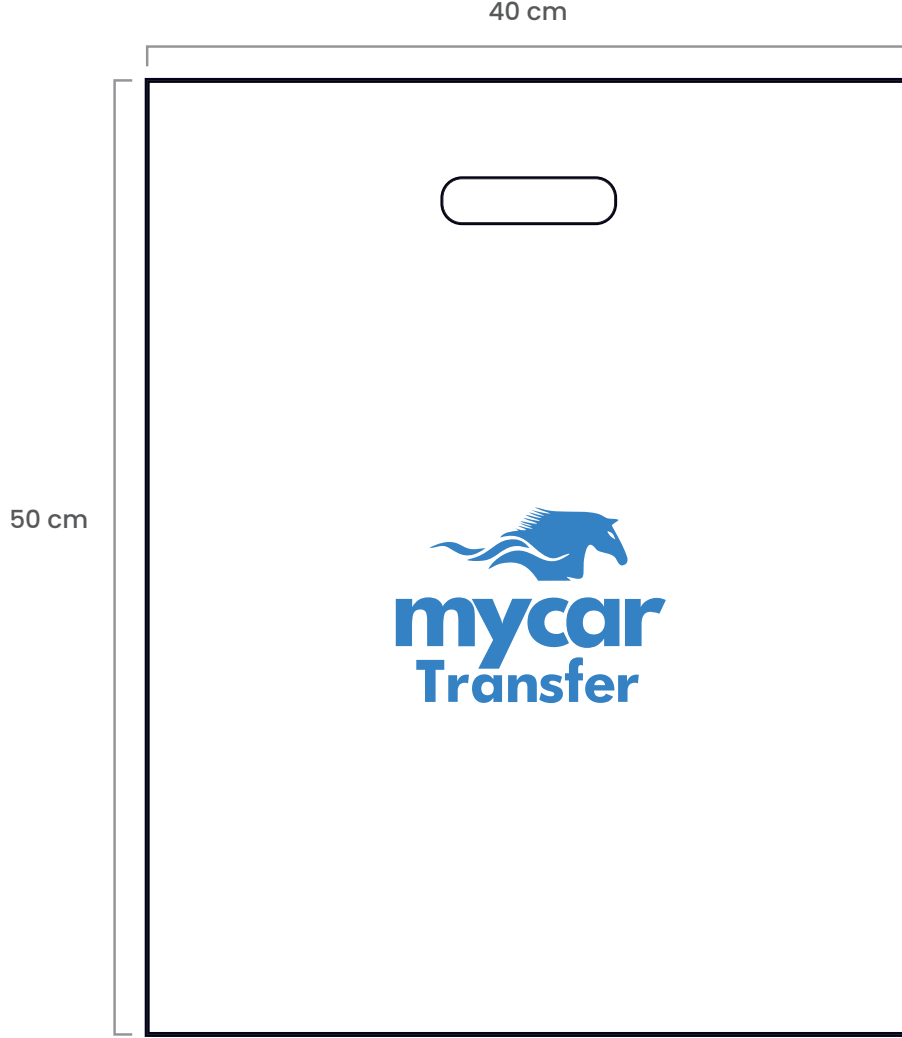

40x50 cm

Plastik poşetler yukarıda belirtilen örnek oran ve ölçülere bağlı kalınarak uygulanmalıdır.

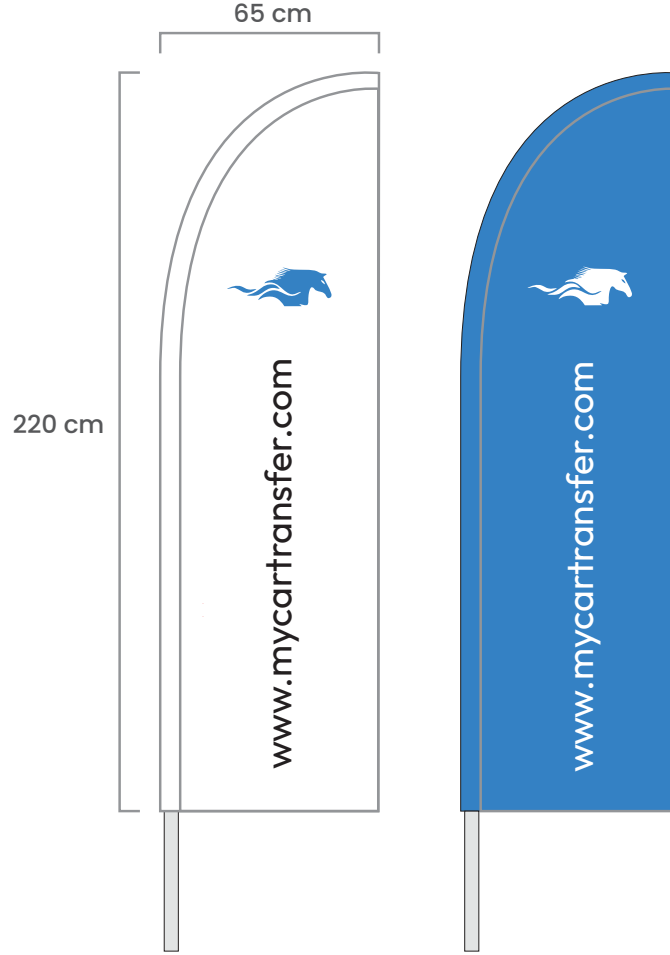

65x220 cm

Yelken bayrak yukarıda belirtilen ebat ve proporsiyonlarda uygulanabilir. Kumaş üzerine baskı yapılmalıdır.

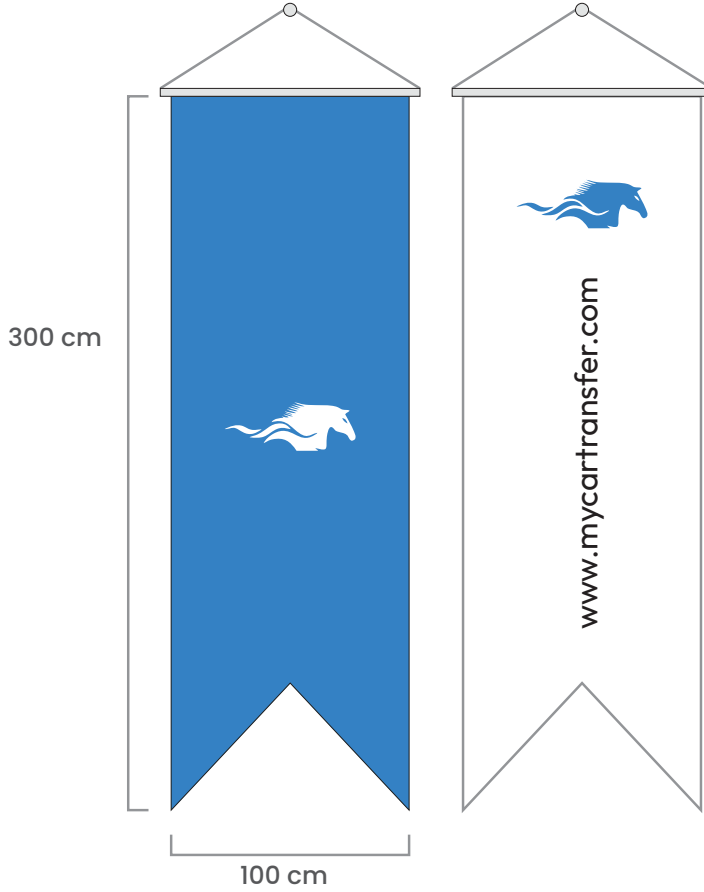

1x3 m kırlangıç bayrak yukarıda belirtilen ebat ve proporsiyonlarda uygulanabilir. Kumaş üzerine baskı yapılmalıdır.

# 4

- Tişört
- Şapka
- Kupa Bardak
- Karton Bardak
- Yelken Bayrak
- Kurumsal Kimlik
- Kapaklı Bloknot
- Kartvizit
- Kalem
- Diplomat Zarf
- Torba Zarf











